

Flow

Symmetrische serie

Autarco's Flow montagesysteem is ontworpen met een gemakkelijke installatie in gedachten. Het zorgt voor een geavanceerde en toch eenvoudige, snelle maar goede installatie. Het is passend ontworpen voor de nieuwe generatie grote zonnepanelen en is ideaal voor grote en kleine installaties. Het systeem heeft een slimme en stabiele constructie, kan supersnel worden gemonteerd en zorgt ervoor dat de zonnepanelen veilig worden ondersteund.

- + 15 jaar productgarantie
- + Systeem voor platte daken
- + Legrichting liggend
- + Slechts één stuk gereedschap nodig voor montage
- + Geïntegreerd kabelbeheer
- + Installeren op een maximale kantelhoek van 5 graden

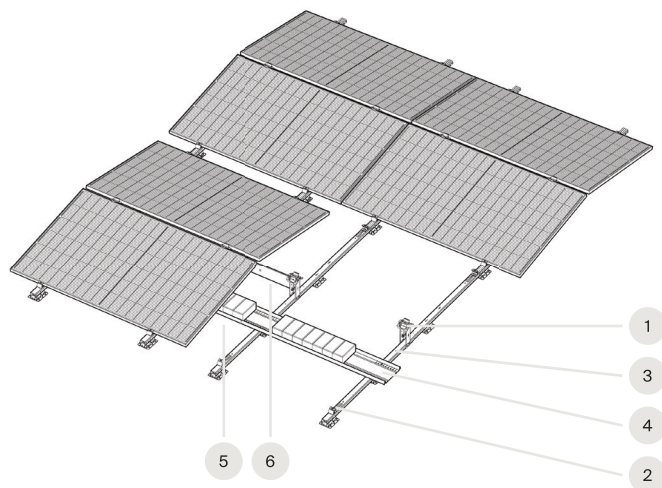

Plaats het paneel op het montagesysteem en krijg eenvoudig toegang tot de klemmen.



Makkelijk op te zetten in een loodrechte oriëntatie.



Geïntegreerd kabelbeheer.

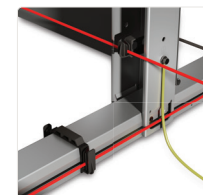





Bevestigingsmaterialen

	1 Bovenste klem	M3.FTC
	2 Onderste klem	M3.FBC
	Korte schroef	M3.MSS

Optionele onderdelen

	Meetinstrument	M3.FST-1560
--	----------------	-------------

Systeemcomponenten

	3 Basismontage (met connector)	M3.FBS-2300/2460/2785
	4 Ballastplaat	M3.FBP-1508
	5 Ballastconnector	M3.FBC-1130
	6 Connectorplaat	M3.FCP-750/1050

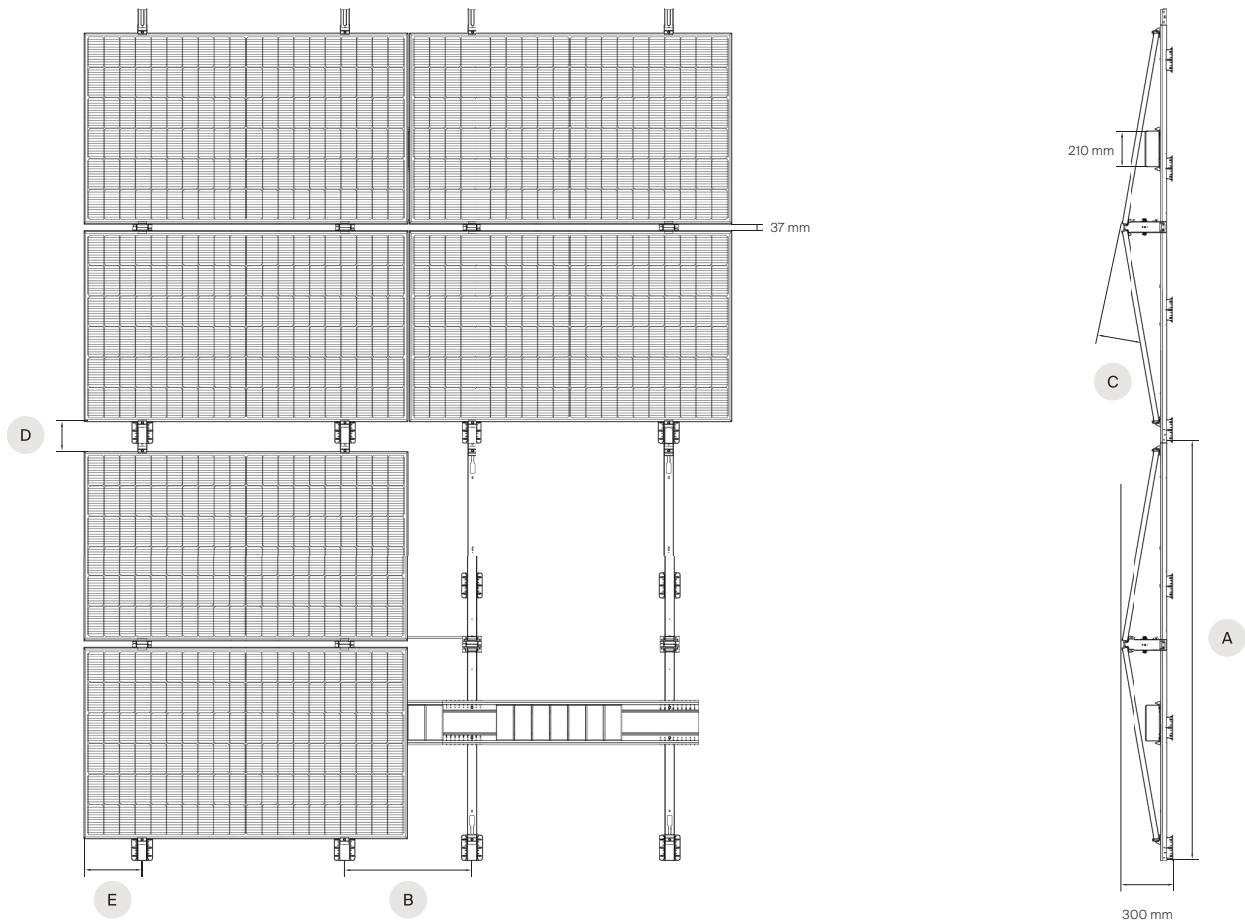

Autarco-paneelserie	##H-serie	##L-serie	##M-serie	##N-serie	##Q-serie
Aantal cellen/wafergrootte	72/166	60/182	66/182	72/182	78/182
Paneeltype	MHH	MHL, TBL, TGL	MHM	MHN, TBN	TNQ
A Basismontage	M3.FBS-2300	M3.FBS-2460	M3.FBS-2460	M3.FBS-2460	M3.FBS-2460
B Connectorplaat	M3.FCP-750	M3.FCP-750	M3.FCP-750	M3.FCP-1050	M3.FCP-1050
C Hoek module	11°	10°	10°	10°	10°
D Looppad (mm)	213	179	179	179	179
E Klempositie (mm)	360	364	360	514	520
Paneellengte (mm)	2094	1903	2094	2278	2465
Paneelbreedte (mm)	1038	1134	1134	1134	1134
Mechanische belasting	5400 Pa (voor)/2400 Pa (achter)				
Materiaal	Magnelis®, aluminium, roestvrijstaal				
Geschikte daktypen	Platte daken (Bitumen, PVC, EPDM, TPO); kantelhoek tot maximaal 5 graden				

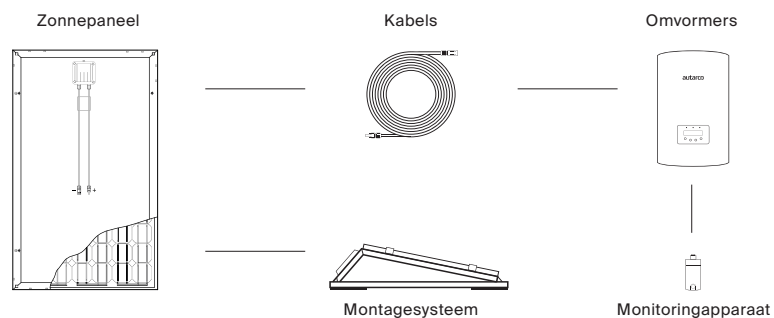

Door continue productverbeteringen kunnen de specificaties op dit gegevensblad enigszins afwijken van die van het werkelijke product. De specificaties kunnen op ieder moment worden aangepast zonder voorafgaande kennisgeving.