





Power Export Limiting Device

autarco

De Autarco Power Export Limiting Device (PELD) maakt het mogelijk om de aan het net geleverde energie van een PV-systeem te begrenzen. Voor een systeem tot tien drie-fase omvormers wordt constant de geleverde energie gemonitord, waarbij de gegevens vergeleken worden met het maximum dat door de gebruiker is ingesteld. De omvormers worden wanneer nodig bijgestuurd, zodat dit maximum nooit overschreden wordt.



- 5** 5 jaar garantie
-  Actieve vermogensbegrenzing en controle op netaansluiting
-  Automatische controle tot 10 omvormers
-  Gemakkelijk te gebruiken met de PV System Setup Assistent
-  WIFI, GPRS of LAN monitoring

KWALITEITSCERTIFICATEN



ALGEMENE EIGENSCHAPPEN

Afmetingen (B x H x D)	337 x 150 x 80mm
Gewicht	1.8kg
Montage	Wandhouder
Montage locatie	Binnen
Status display	3 LEDs: Stroom, Status, Alarm
Inverter communicatie	RS485
Afstandscommunicatie	WiFi, GPRS of LAN stick
IP beschermingsgraad	IP20
Voedingsspanning	Netstroom
Ingangsspanning	100~240V AC, 50/60Hz
Stroomverbruik	< 10W (max. 20W)
Wi-Fi in vrije veldomstandigheden	Tot 100m
RS485 kabel	100m

Voorkant

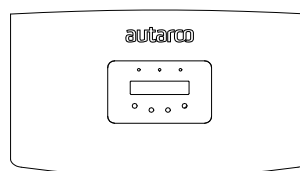

Zijkant

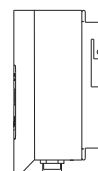

Achterkant

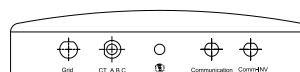

Wandhouder



VERBINDINGEN

Max aantal verbonden apparaten	Omvormer: 10 Autarco PV omvormers Communicatie: 1 Wi-Fi, GPRS of LAN stick
Update functie	Handmatig of automatisch d.m.v. RS485
Monitoring	LCD of Autarco web monitoring
Omvormer	Zie omvormer communicatie
Energimeter	RJ45 connector voor CT, 4P connector voor elektriciteitsnet detectie

OVERIGE EIGENSCHAPPEN

Omgevingstemperatuur	-25°C tot +60°C
Luchtvochtigheid	0% tot 95%

AANVULLENDE EIGENSCHAPPEN

Stroomtransformer (CT) ratio	1000:1
Wi-Fi, GPRS of LAN stick	Verbinden met RS485 poort

ELEKTRISCHE AANSLUITING

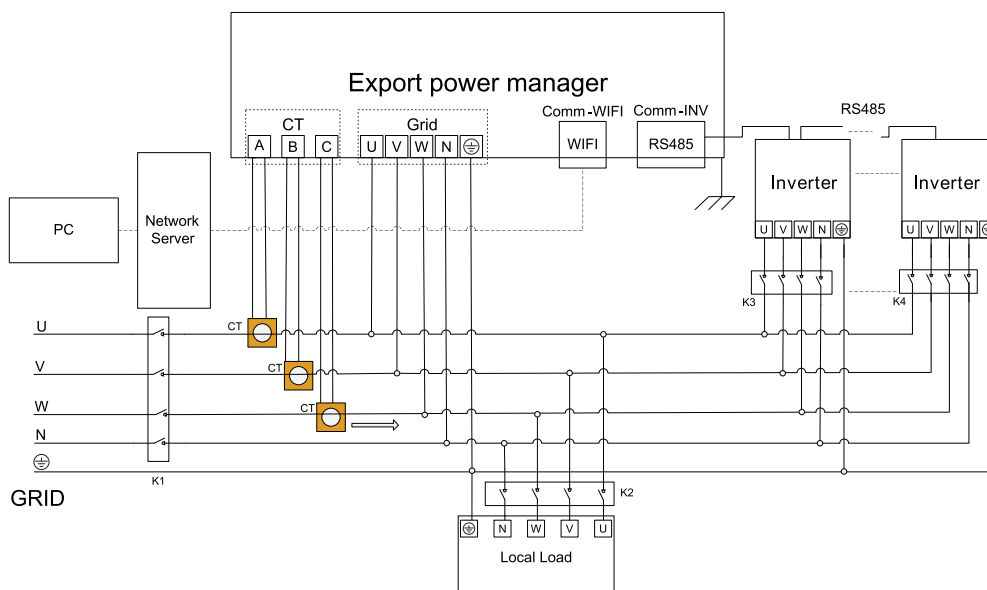

De specificaties in deze datasheet kunnen enigszins afwijken van onze werkelijke producten als gevolg van voortdurende productverbetering en kunnen op elk moment zonder voorafgaande kennisgeving worden gewijzigd.

