

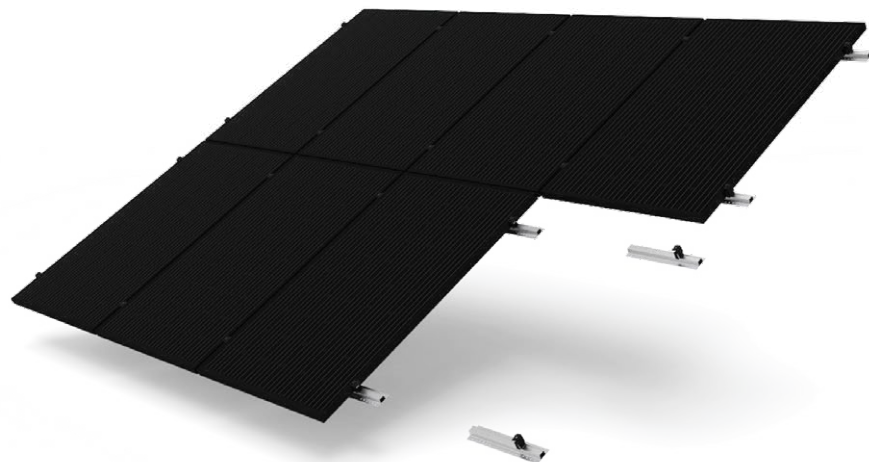

# Apex R5CR series

# autarco

Dit montagesysteem maakt gebruik van montagesteunen in plaats van rails, en vormt daarmee een voordelige en lichtgewicht oplossing voor de montage van zonnepanelen op stalen daken.



**10** 10-jaar productgarantie

 Schuin daksysteem

 Landschap of portret montage

 Eenvoudige installatie

 Economisch voordelige oplossing

## KWALITEITSCERTIFICATEN

♦ ISO 9001, 14001, 18001



## FYSIEKE EIGENSCHAPPEN

<b>Maximale dakhelling</b>	< 60°
<b>Materiaal</b>	Aluminium
<b>Geschikte daktypes</b>	Schuine daken met stalen dakplaten
<b>Afwerking</b>	Voorzien van EPDM

Landscape montageplaat (mm)

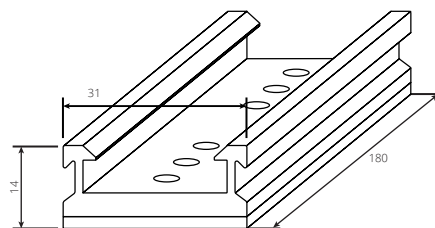

Portrait montageplaat (mm)

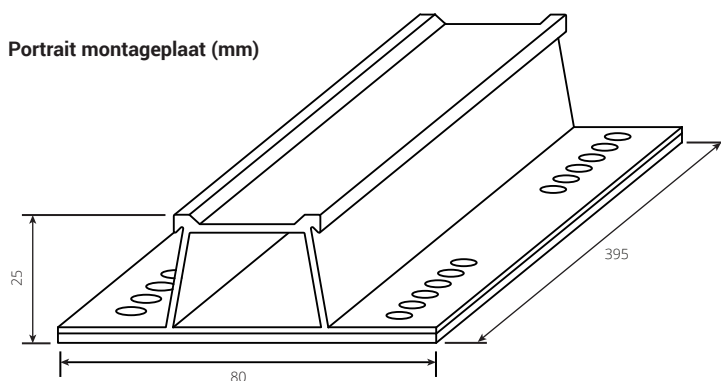

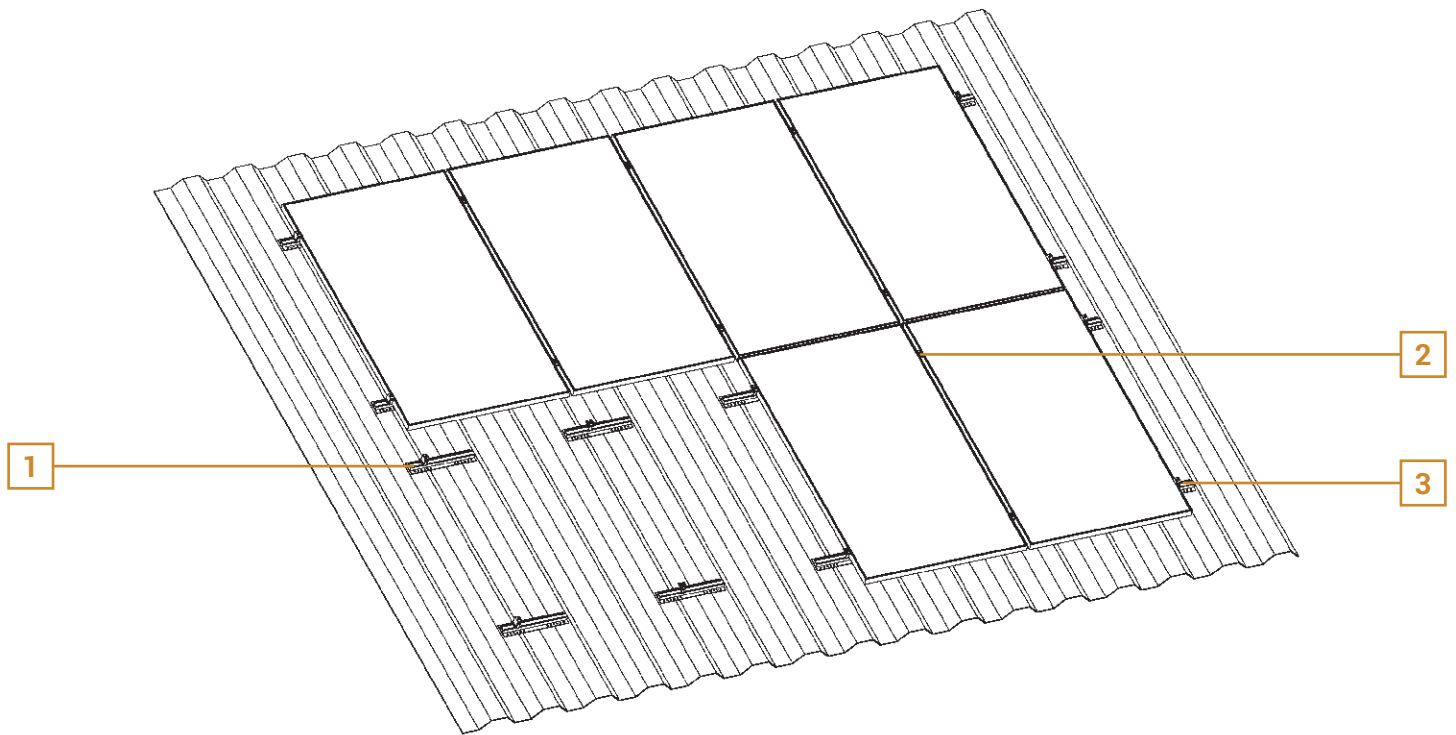

## SYSTEEMCOMPONENTEN

- 1
**R5 montageplaat voor portrait montage**  
 M2.R5CRL395
- R5 montageplaat voor landscape montage**  
 M2.R5CRL180

## BEVESTIGINGSMATERIALEN

- 2
**Middenklem**  
 M1.R5(B)MC
- 3
**Eindklem**  
 M1.R5(B)EC

De specificaties in deze datasheet kunnen enigszins afwijken van onze werkelijke producten als gevolg van voortdurende productverbetering en kunnen op elk moment zonder voorafgaande kennisgeving worden gewijzigd.

